

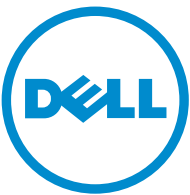

Dell Active Pen

Series 5000

دليل المستخدم



الملاحظات والتنبيهات والتحذيرات

 ملاحظة: تشير كلمة "ملاحظة" إلى المعلومات المهمة التي تساعدك على تحقيق أقصى استفادة من الكمبيوتر.

 تنبيه: تشير كلمة "تنبيه" إما إلى احتمال حدوث تلف بالأجهزة أو فقدان للبيانات، كما تملك بكيفية تجنب المشكلة.

 تحذير: تشير كلمة "تحذير" إلى احتمال حدوث ضرر بالملكات أو التعرض لإصابة جسدية أو الوفاة.

حقوق الطبع والنشر © لعام 2015 لشركة Dell Inc. جميع الحقوق محفوظة. هذا المنتج محمي بموجب حقوق الطبع والنشر وحقوق الملكية الفكرية الأمريكية والدولية. Dell™ وشعار Dell هما علامتان تجاريتان لشركة Dell Inc. في الولايات المتحدة و/أو نطاقات الاختصاص الأخرى. وكل العلامات والأسماء التجارية الأخرى الواردة هنا قد تكون علامات تجارية تخص الشركات ذات الصلة المألوفة لها.

09 - 2015

مراجعة A00

جدول المحتويات

4	محتويات العبوة.....
5	البرامج.....
6	إعداد Dell Active Pen.....
6	تركيب البطاريات.....
6	تركيب بطارية AAAA.....
6	تركيب البطاريات الخلوية المصغرة.....
8	صورة: إزالة حامل البطارية الخلوية المصغرة.....
9	الإقران بجهاز البلوتوث.....
11	لوحة تحكم Active Pen.....
11	تركيب لوحة تحكم القلم النشط.....
12	باستخدام لوحة تحكم Active Pen.....
14	الإمساك بقلم Dell Active Pen.....
15	استكشاف المشكلات وإصلاحها".....
17	المواصفات.....
18	الحصول على التعليمات والاتصال بشركة Dell.....
18	موارد المساعدة الناتية.....
18	الاتصال بشركة Dell.....
19	معلومات قانونية.....
19	الضمان.....
20	البيان التنظيمي.....
20	إشعارات لجنة الاتصالات الفدرالية (FCC) (الولايات المتحدة فقط) والمعلومات التنظيمية الأخرى.....

محتويات العبوة

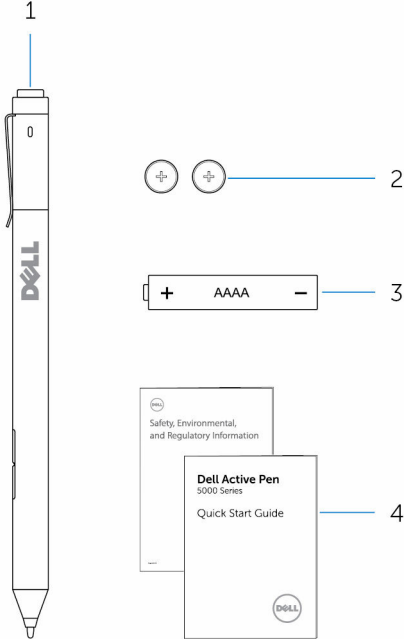

البطاريات الخلوية المصغرة (2) 2
أداة 4

Dell Active Pen 1
البطارية AAAA 3

ملاحظة: لغرض تتعلق بالضمان، لاحظ رقم PPID على العبوة أو احتفظ بالعبوة.

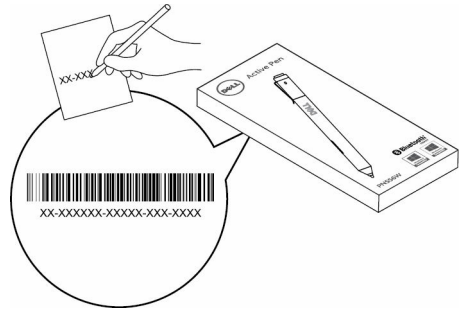

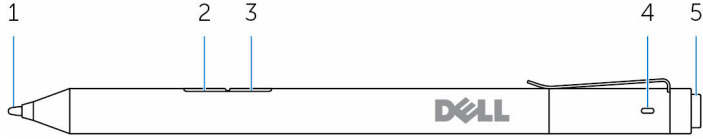

الميزة	الوظائف
1	تلميح حرك طرف القلم فوق شاشة لمس لتحريك المؤشر. يتيح لك الكتابة، والرسم، وتحديد الأشياء، وهكذا.
2	زر أنبوب الحبر السفلي اضغط مع الاستمرار على هذا الزر وحرك الطرف فوق المنطقة التي تريد مسحها. لتغيير طريقة تشغيل هذا الزر، انظر لوحة تحكم Active Pen .
3	زر أنبوب الحبر العلوي اضغط على هذا الزر لفتح قائمة السياق أو قم بالنقر بزر الماوس الأيمن. لتغيير طريقة تشغيل هذا الزر، انظر لوحة تحكم Active Pen .
4	ضوء الإقران عبر Bluetooth يشير الضوء الأبيض الواضخ إلى أن يمكنك وضع الإقران. يشير الضوء الأبيض الثابت إلى اكتمال الإقران. للحصول على معلومات حول إقران القلم مع جهاز Bluetooth، انظر الإقران مع جهاز Bluetooth .

- 5
- الزر العلوي
- اضغط مع الاستمرار لمدة 3 ثوانٍ لتمكين وضع الإقران.
- اضغط مع الاستمرار لمدة 0.5 ثانية لفتح OneNote.
- **ملاحظة:** تعمل هذه الوظيفة حتى عندما تكون شاشة الجهاز مغلقة.
- اضغط مرتين بشكل متتابع لأخذ لقطة للشاشة وإرسالها إلى OneNote.
- اضغط مع الاستمرار لمدة 0.5 ثانية أو اضغط مرتين بشكل متتابع لتبنيته الكمبيوتر أو الكمبيوتر اللوحي من حالة الاستعداد.
- **ملاحظة:** تتوفر هذه الميزة فقط في توصيل الأجهزة التي تدعم ميزة الجاهزية للاتصال.
- أثناء التواجد في وضع العرض التقديمي، اضغط مع الاستمرار لمدة 0.5 ثانية للانتقال إلى الشريحة التالية، اضغط على مرتين بشكل متتابع للانتقال إلى الشريحة السابقة.
- **ملاحظة:** تتوفر هذه الميزة فقط بعد تركيب لوحة تحكم Active Pen. للحصول على إرشادات حول تثبيت لوحة تحكم Active Pen، انظر [تركيب لوحة تحكم Active Pen](#).

إعداد Dell Active Pen

تركيب البطاريات

يستخدم Dell Active Pen البطارية AAAA وبطارتين خلويتين مصغرتين. توفر البطارية AAAA الطاقة للطرف وأزرار الحامل المبروم. توفر البطاريات الخلووية المصغرة الطاقة لتشغيل Bluetooth وميزات التشغيل السريع.

تركيب بطارية AAAA

تنبيه: تركيب البطارية AAAA بشكل غير صحيح بلحق الضرر بالقلم. 

1 تم بإزالة الغطاء العلوي من القلم.

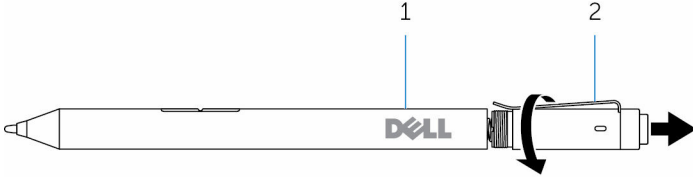

2 الغطاء العلوي

1 القلم

2 أدخل البطارية AAAA في القلم مع الجانب الموجب متجهًا للداخل في.

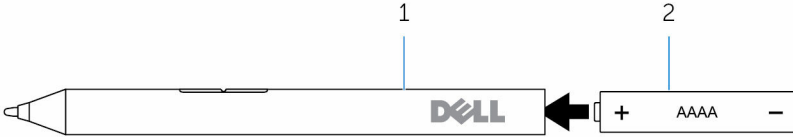

2 البطارية AAAA

1 القلم

3 أعد تركيب الغطاء العلوي في القلم.



تركيب البطاريات الخلووية المصغرة

تنبيه: قد يؤدي تركيب البطاريات الخلووية المصغرة بشكل غير صحيح إلى تلف القلم. 

ملاحظة: يتم فقد معلومات الاقتران عند إزالة البطاريات الخلوية المصغرة. لإعادة إقران القلم مع جهازك، انظر [الإقران مع جهاز بلوتوث](#).



1 تم بإزالة الغطاء العلوي من القلم.

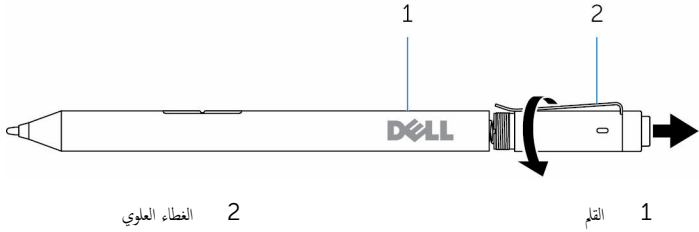

2 الغطاء العلوي

1 القلم

2 إزالة حامل البطارية الخلوية المصغرة.

ملاحظة: لمزيد من المعلومات، انظر [إزالة حامل البطارية الخلوية المصغرة](#).

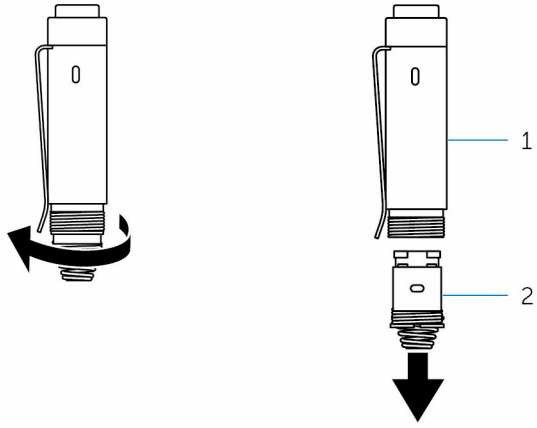

2 حامل البطارية الخلوية المصغرة

1 الغطاء العلوي

3 أدخل البطارية الخلوية المصغرة البطاريات على أن يكون الجانب السالب متجهًا للداخل.

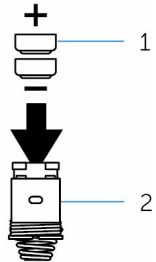

2 حامل البطارية

1 البطاريات الخلوية المصغرة (2)

4 إعادة تركيب البطارية الخلوية المصغرة.

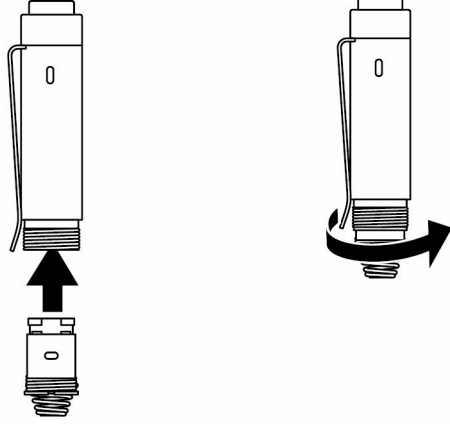

5 أعد تركيب الغطاء العلوي.



صورة إزالة حامل البطارية الخلوية المصغرة

باستخدام أطراف أصابعك، قم بفك حامل البطارية الخلوية المصغرة من الغطاء العلوي.

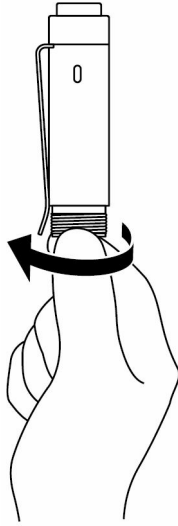

إذا كنت تواجه صعوبات في إزالة حامل البطارية الخلوية المصغرة باستخدام أطراف أصابعك، فاستخدم عملة معدنية أو مفك بمسطح الرأس.

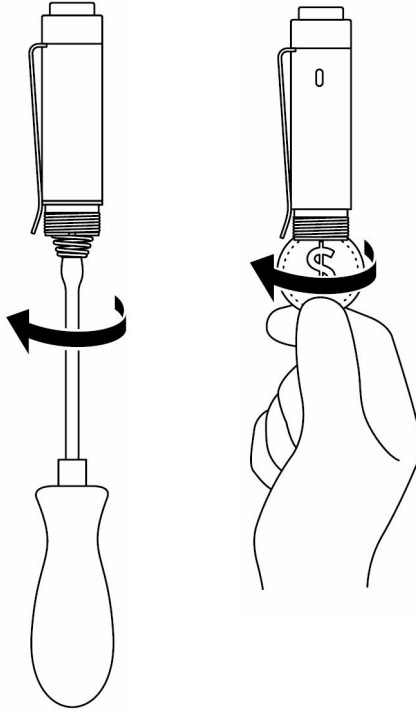

الإقارن بجهاز البلوتوث

ملاحظة: يمكنك استخدام Dell Active Pen فقط مع أجهزة كمبيوتر Dell الشخصية وأجهزة الكمبيوتر اللوحية المحددة. للاطلاع على قائمة بالأجهزة المعتمدة، انظر www.dell.com

ملاحظة: إذا كان القلم مذكورًا بالفعل في القائمة ضمن أجهزة البلوتوث، فقم بإزالة القلم من القائمة قبل الإقران مع جهازك.

- 1 اضغط مع الاستمرار على الزر العلوي لمدة 3 ثوانٍ لتمكين وضع الاختزان. يبدأ ضوء الإقران بالبلوتوث الومض لتأكيد تمكين وضع الاختزان.

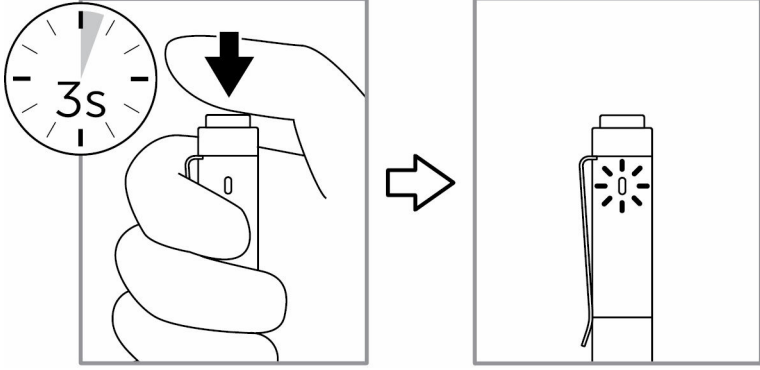

- 2 في Windows بحث، أكتب Bluetooth.
- 3 من اللائحة التي تظهر، اضغط على أو انقر فوق إعدادات Bluetooth.
- 4 تأكد من أن يكون Bluetooth مفعلاً.
- 5 من قائمة الأجهزة، اضغط على أو انقر فوق قلم Dell PN556W → إقران.

ملاحظة: إذا Dell PN556W Pen لم يكن مدرجًا، تأكد من تمكين وضع الاختزان في القلم.

- 6 تأكد عملية الإقران في كل من القلم والجهاز. يتحول لون مصباح الإقران عبر البلوتوث إلى اللون الأبيض الثابت لعدة ثوانٍ لتأكيد الإقران ثم يطفئ الضوء. بعد إقران القلم والجهاز فإنها يتصلان تلقائيًا عند عندما يكون Bluetooth مفعلاً مع وجودها ضمن نطاق Bluetooth.

لوحة تحكم Active Pen

يمكنك تخصيص الأزرار الموجودة في القلم، وتغيير حساسية الضغط، وما إلى ذلك باستخدام لوحة تحكم Active Pen.

تركيب لوحة تحكم القلم النشط

لتنصيب لوحة تحكم القلم النشط:

- 1 تم بتشغيل الكمبيوتر أو الكمبيوتر اللوحي.
- 2 انتقل إلى www.dell.com/support/drivers.
- 3 اضغط على أوانقر فوق عرض المنتجات.
- 4 اضغط على أوانقر فوق الأسمدة الإلكترونية والملحقات.
- 5 اضغط على أوانقر فوق قلم التأشير.
- 6 Dell Active Pen 5000 Series اضغط على أوانقر فوق.
- 7 مرر الصفحة لأسفل وقم بتوسيع التطبيقات.
- 8 اضغط على أوانقر فوق تنزيل ملف.
- 9 احفظ الملف.
- 10 بعد اكتمال التنزيل، افتح الملف واتبع التعليمات التي تظهر على الشاشة لتنصيب لوحة تحكم القلم النشط.

باستخدام لوحة تحكم Active Pen

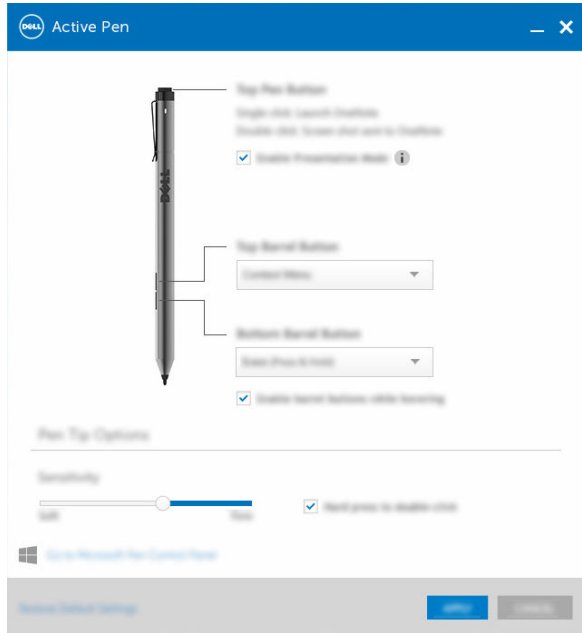

حدد **تمكين وضع العرض التقديمي**، لاستخدام الزر للتنقل خلال عرض تقديمي بـ PowerPoint.

زر القلم العلوي

تتيح لك إمكانية تحديد إحدى الوظائف التالية عندما تنقر فوق الزر:

زر أنبوب الحبر العلوي

- **قائمة السياق** (النقر بزر الماوس الأيمن)
- **مسح** (الضغط مع الاستمرار للمسح)
- **صفحة لأعلى**
- **صفحة لأسفل**
- **نسخ**
- **لصق**
- **تراجع**
- **إعادة**

ملاحظة: حدد **تمكين أزرار أنبوب الحبر أثناء المرور بأعلى** لتمكين وظيفة "زر أنبوب الحبر العلوي". أثناء تمرير طرف القلم فوق الشاشة دون لمس الشاشة بطرف القلم.

تتيح لك إمكانية تحديد إحدى الوظائف التالية عندما تنقر فوق الزر:

زر أنبوب الحبر السفلي

- **مسح** (الضغط مع الاستمرار للمسح)
- **قائمة السياق** (النقر بزر الماوس الأيمن)

- صفحة أعلى
- صفحة أسفل
- نسخ
- لصق
- تراجع
- إعادة

ملاحظة: حدد **تمكين أزرار أنبوب الحبر أثناء المرور بأعلى** لتمكين وظيفة "زر أنبوب الحبر السفلي" أثناء تمرير طرف القلم فوق الشاشة دون لمس الشاشة بطرف القلم.

حرك المؤشر لتغيير حساسية القلم. حدد **الضغط الثابت للقر المزوج** لتمكين القر المزوج عندما تضغط مع الاستمرار بطرف القلم.

خيارات طرف القلم

ملاحظة: انقر فوق **الانتقال إلى لوحة تحكم Microsoft Pen** للحصول على مزيد من خيارات التكوين.



الإمساك بقلم Dell Active Pen

أمسك قلم Dell Active Pen كما تمسك قلم رصاص أو قلم حبر. وتحكم في قبضتك حتى تتمكن من استخدام زر السرعة بسهولة. تأكد من عدم الضغط دون قصد على أزرار السرعة أثناء رسم أو وضع قلم Dell Active Pen.

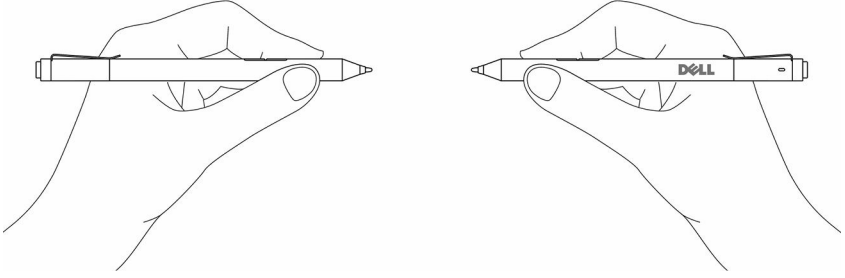

استكشاف المشكلات وإصلاحها

ملاحظة: يمكنك استخدام Dell Active Pen فقط مع أجهزة كيبوتر Dell الشخصية وأجهزة الكمبيوتر اللوحية المحددة. للاطلاع على قائمة بالأجهزة المعتمدة، انظر www.dell.com.

مشاكل	الأسباب المحتملة	الحلول الممكنة
القلم لا يعمل.	<ul style="list-style-type: none">البطاريات يتم تركيبها بطريقة غير صحيحة.	<ul style="list-style-type: none">تأكد من تركيب البطاريات بشكل صحيح. لمزيد من المعلومات، انظر تركيب البطاريات.
القلم لا يكتب وأزرار أنبوب الحبر لا تعمل.	<ul style="list-style-type: none">طاقة الشحن تنفذ من البطاريات.	<ul style="list-style-type: none">أعد تركيب البطاريات. لمزيد من المعلومات، انظر تركيب البطاريات.
القلم لا يكتب وأزرار أنبوب الحبر لا تعمل.	<ul style="list-style-type: none">البطارية AAAA إما مركبة بشكل غير صحيح، أو نفذت الطاقة الموجودة بها.	<ul style="list-style-type: none">أعد وضع البطارية AAAA. لمزيد من المعلومات، انظر تركيب البطارية AAAA.
الوظائف الافتراضية لأزرار أنبوب الحبر لا تعمل.	<ul style="list-style-type: none">الوظائف غير معتمدة من قبل تطبيق.	<ul style="list-style-type: none">اختبر أزرار أنبوب الحبر في OneNote أو تطبيق آخر يدعم هذه الميزات.
لا يؤدي الضغط على الزر العلوي لمدة 0.5 ثانية إلى فتح OneNote.	<ul style="list-style-type: none">OneNote غير مثبت.	<ul style="list-style-type: none">تأكد من تثبيت OneNote على جهازك.
القلم غير مقترن بجهازك.	<ul style="list-style-type: none">القلم غير مقترن بجهازك.	<ul style="list-style-type: none">تأكد من إقران القلم مع جهازك. لمزيد من المعلومات، انظر الإقران مع جهاز Bluetooth.
قد تكون البطاريات الخلووية المصغرة خالية من الشحن.	<ul style="list-style-type: none">قد تكون البطاريات الخلووية المصغرة خالية من الشحن.	<ul style="list-style-type: none">قم بتغيير البطاريات الخلووية المصغرة. لمزيد من المعلومات، انظر تركيب البطاريات الخلووية المصغرة.
تم استبدال البطاريات الخلووية المصغرة ولم يتم إقران القلم مرة أخرى مع الجهاز.	<ul style="list-style-type: none">تم استبدال البطاريات الخلووية المصغرة ولم يتم إقران القلم مرة أخرى مع الجهاز.	<ul style="list-style-type: none">قم بإزالة القلم من قائمة أجهزة البلوتوث وأعد إقرانه مع جهازك. لمزيد من المعلومات، انظر الإقران مع جهاز بلوتوث.
الضغط على الزر العلوي بشكل متتابع لا يؤدي لأخذ لقطة للشاشة.	<ul style="list-style-type: none">Windows Update كيلوبايت 2968599 غير مثبت على الجهاز.	<ul style="list-style-type: none">قم بتثبيت Windows update KB2968599 من موقع Microsoft.
تعذر إقران القلم مع الجهاز.	<ul style="list-style-type: none">الجهاز غير مدعم.	<ul style="list-style-type: none">مع أجهزة Dell Active Pen يعمل فقط مع أجهزة Dell.

- برنامج تشغيل Bluetooth على الجهاز قديم.
- القلم غير متصل ضمن قائمة أجهزة Bluetooth.
- القلم غير مقترن بجهازك بطريقة صحيحة.
- قلم يتركب أحدث برنامج تشغيل Bluetooth على الجهاز.
- قلم بإزالة القلم من قائمة Bluetooth على الجهاز.
- قلم بإقرانه مرة أخرى. للحصول على مزيد من المعلومات حول إقران القلم مع جهازك، انظر [الإقتران مع جهاز Bluetooth](#).
- قد تكون البطاريات الخلووية المصغرة خالية من الشحن.
- مصباح الإقران مع Bluetooth لا يضيء.
- الضغط مع الاستمرار على الزر العلوي لمدة 0.5 ثانية أو الضغط على الزر مرتين بشكل متتابع لا يؤدي إلى تنبيه الكمبيوتر الشخصي أو الكمبيوتر اللوحي من وضع الاستعداد للاتصال.
- قلم بتغيير البطاريات الخلووية المصغرة. لمزيد من المعلومات، انظر تركيب البطاريات [الخلوية المصغرة](#).
- تأكد من استخدام هذه الميزة على أجهزة الكمبيوتر والأجهزة اللوحية التي تدعم ميزة الانتظار المتصل. ابحث عن PN556W على موقع شركة Dell للحصول على قائمة من الأجهزة المعتمدة.

المواصفات

PN556W	Model
145 م (5.71 بوصة)	الطول
9.5 م (0.37 بوصة)	التقطر
18 جم (0.04 رطل)	الوزن
Bluetooth Smart Low Energy 4.0	الاتصال اللاسلكي
10 أمتار (32.80 قدم)	نطاق التشغيل اللاسلكية
5 م إلى 10 م (من 0.2 إلى 0.39 بوصة)	الارتفاع المعين لطرف القلم
<ul style="list-style-type: none">بطارية AAAA غير القابلة للشحن319 الخلية المصغرة البطاريات (2)	البطاريات
<ul style="list-style-type: none">Windows 8.1 مع آخر التحديثات المثبتةWindows 10	نظام التشغيل المدعم

الحصول على التعليمات والاتصال بشركة Dell

موارد المساعدة الذاتية

يمكنك الحصول على المعلومات والتعليمات بشأن منتجات Dell وخدماتها باستخدام مصادر المساعدة الذاتية عبر الإنترنت.

www.dell.com

معلومات حول منتجات وخدمات Dell

تطبيق Dell Help & Support

Windows 10, Windows 8.1



بدء تشغيل App

Windows 10



تعليمات ومساعدة التطبيق

:Windows 8.1



في بحث Windows، أكتب التعليمات والدعم، ثم اضغط على **.Enter**

الوصول إلى تعليمات في Windows 8.1 و Windows و 10

www.dell.com/support/windows

التعليمات الفورية لنظام التشغيل

www.dell.com/support

معلومات استكشاف الأخطاء وإصلاحها، وأداة المستخدم، وتعليمات الإعداد، ومواصفات المنتج، ومدونات التعليمات الفنية، وبرامج التشغيل، وتحديثات البرامج، وهكذا

الاتصال بشركة Dell

للاتصال بشركة Dell، أو الدعم الفني، أو مشكلات خدمة العملاء، ارجع إلى www.dell.com/contactdell.

ملاحظة: وتختلف حالة التوافر وفقًا للدولة والمنتج، وقد لا تتوفر بعض الخدمات في بلدك.



ملاحظة: إذا لم يكن لديك اتصال نشط بالإنترنت، فيمكنك العثور على معلومات الاتصال على فاتورة الشراء الخاصة بك أو إيصال الشحن أو الفاتورة أو كتالوج منتج Dell.



الضمان

الضمان المحدود وسياسات الرجوع

تتبع المنتجات التي تحمل علامة Dell ضمان محدود على الأجهزة لمدة عام واحد إذا تم شراؤها مع نظام Dell، وهي تبع ضمان النظام.

للملاء في الولايات المتحدة:

هذا الشراء واستخدامك لهذا المنتج عرضة للتغيير حسب اتفاقية المستخدم النهائي الخاصة بـ Dell، والتي يمكن العثور عليه في www.dell.com/terms. يحتوي هذا المستند على فقرة ملزمة للتكميم.

بالنسبة للملاء الأوروبيين، وعملاء الشرق الاوسط وأفريقيا:

المنتجات التي تحمل علامة Dell والتي تباع وتستخدم تخضع للحقوق القانونية المحلية المطبقة الخاصة، وشروط أي اتفاقية بيع بالتجزئة تم تضمينها (والتي ستطبق بينك وبين تاجر التجزئة) وشروط عقد المستخدم النهائي لـ Dell.

كذلك، يجوز لشركة Dell توفر ضمان إضافي للأجهزة-التفاصيل الكاملة لعقد المستخدم النهائي لـ Dell وشروط الضمان يمكن العثور عليها من خلال الانتقال إلى www.dell.com. اختيار بلدك من القائمة الموجودة في الجزء السفلي من الصفحة "الرئيسية" ثم النقر فوق الارتباط "الشروط والأحكام" لشروط المستخدم النهائي أو الارتباط "الدعم" الخاص بشروط الضمان.

للملاء خارج الولايات المتحدة:

المنتجات التي تحمل علامة Dell التي يتم بيعها واستخدامها تخضع للحقوق القانونية المحلية للمستهلك، وشروط أي اتفاقية بيع بالتجزئة تقوم بإدخالها (التي ستطبق بينك وبين تاجر التجزئة) وشروط ضمان Dell. كذلك، يجوز لشركة Dell توفير ضمان إضافي للأجهزة-التفاصيل الكاملة لشروط ضمان Dell يمكن العثور عليها بواسطة الانتقال إلى www.dell.com. اختيار بلدك من القائمة في الجزء السفلي من الصفحة "الرئيسية" ثم النقر فوق الارتباط "الشروط والأحكام" أو الارتباط "الدعم" الخاص بشروط الضمان.

إشعارات لجنة الاتصالات الفدرالية (FCC) (الولايات المتحدة فقط) والمعلومات التنظيمية الأخرى

للحصول على إشعارات لجنة الاتصالات الفدرالية (FCC) والمعلومات التنظيمية الأخرى، انظر موقع التوافق التنظيمي على الويب الموجود على العنوان www.dell.com/regulatory_compliance.

هذا الجهاز يتوافق مع الجزء 15 من أحكام هيئة الاتصالات الفدرالية FCC. ويخضع تشغيل هذا الجهاز للشروطين التاليين:

- 1 لا يجوز أن يتسبب هذا الجهاز في حدوث تداخل ضار.
- 2 يجب أن يقبل هذا الجهاز أية تداخلات يتم استقبالها، بما في ذلك التداخلات التي قد تؤدي إلى تشغيل غير مطلوب.

تنبيه: التغييرات أو التعديلات التي تتم في هذه الوحدة والتي تكون غير معتمدة بصورة صريحة بواسطة الجهة المسؤولة عن التوافق قد تُلغي صلاحية المستخدم لتشغيل الجهاز. 

تم اختبار هذا الجهاز وتبين توافقه مع الحدود الخاصة بالأجهزة الرقمية من الفئة B، وما يتوافق مع الجزء 15 من لوائح لجنة الاتصالات الفيدرالية. تم وضع هذه الحدود لتوفر قدرًا معقولًا من الحماية ضد التشويش الضار في حالة تركيب الجهاز في منطقة سكنية. ينتج عن هذا الجهاز كما يستخدم طاقة تردد راديو، وذلك إذا لم يتم تركيبه واستخدامه بما يتماشى مع التعليمات، فقد يسبب تشويشًا ضارًا للاتصالات الراديوية. إلا أنه ليس هناك ما يضمن عدم حدوث التشويش في أي من حالات التركيب الخاصة. إذا أحدث هذا الجهاز تداخلًا مضرًا لاستقبال الراديو أو التلفزيون، الأمر الذي يمكن تحديده من خلال إيقاف تشغيل الجهاز ثم إعادة تشغيله، يُصحح المستخدم بمحاولة تصحيح التداخل عبر تطبيق واحد أو أكثر من الإجراءات التالية:

- تغيير اتجاه أو موقع الهوائي الخاص بالاستقبال.
 - زيادة المسافة بين الجهاز وجهاز الاستقبال.
 - توصيل الجهاز بمأخذ من دائرة تختلف عن تلك التي يتصل بها جهاز الاستقبال.
 - استشارة الموزع أو فني خبير في التلفزيون/الراديو للحصول على المساعدة.
- يجب استخدام الكبلات المعزولة مع هذه الوحدة لضمان التوافق مع FCC من الفئة B حدود.